

Temeljem čl. 35. Zakona o vlasništvu i drugim stvarnim pravima (NN 91/96, 68/98, 137/99, 22/00, 73/00, 114/01, 79/06, 114/06, 146/08, 38/09, 153/09, 143/12, 152/14, 81/15 i 94/17), čl. 61. Statuta Grada Pula - Pola (Službene novine Grada Pule br. 7/09, 16/09, 12/11, 1/13, 2/18, 2/20, 4/21 i 5/21) i čl. 17. do 22. Pravilnika o određivanju prijedloga imena ulica i trgova i za postavljanje spomenika na području Grada Pule-Pola (Službene novine Grada Pule br. 20/21), Gradonačelnik Grada Pule dana 14. travnja 2023. godine, donosi

## **ODLUKU**

### **o postavljanju spomen obilježja Lucianu Delbiancu**

#### **I**

Odobrava se inicijativnom odboru u sastavu Branko Kijurko, Denis Mikolić i Ester Buić ujedno i investitorima, postavljanje i ugradnja spomen obilježja Lucianu Delbiancu, na točno određenom dijelu lučkog područja Pula, 80 m od početka nove obale i 2 metra udaljenosti od prometnice, u izgledu i veličini naznačenim u idejnom projektu broj 0522-A izrađenom od strane ovlaštenih projektanata Maria Smilovića, dip.ing.arh. iz tvrtke ARHI d.o.o. Pula i Franka Grubišića, dipl.ing.građ. iz tvrtke TGI d.o.o. Pula koji čini sastavni dio ove Odluke i točno određenim tekstualnim sadržajem koji će biti urezan na manjoj vertikalnoj ploči.

#### **II**

Zadužuje se Upravni odjel za komunalni sustav i upravljanje imovinom da temeljem ove Odluke donese rješenje kojim se na lokaciji navedenoj u točki I ove Odluke odobrava postavljanje spomen obilježja Lucianu Delbiancu u spomen na čelnog čovjeka Pule koji je sa suradnicima u vrijeme domovinskog rata 1991. imao presudnu ulogu u mirnom povlačenju jugoslavenske vojske.

#### **III**

Ova Odluka stupa na snagu danom donošenja.

KLASA:350-02/22-01/24  
URBROJ:2163-7-04-05-0247-23-17  
Pula, 14. travnja 2023.

**GRADONAČELNIK**  
**dr.sc. Filip Zoričić, prof.**



Ovo je elektronički dokument sukladan uredbi (EU) broj 910/2014.  
Skeniranjem ovog QR koda, sustav će vas preusmjeriti na stranice izvornika  
ovog dokumenta, kako biste mogli provjeriti njegovu autentičnost.

## **OBRAZLOŽENJE**

### **PRAVNI TEMELJ ZA DONOŠENJE AKTA:**

Pravni temelj za donošenje ove Odluke predstavljaju odredbe čl. 35. Zakona o vlasništvu i drugim stvarnim pravima (NN 91/96, 68/98, 137/99, 22/00, 73/00, 114/01, 79/06, 114/06, 146/08, 38/09, 153/09, 143/12, 152/14, 81/15 i 94/17), čl. 61. Statuta Grada Pula - Pola (Službene novine Grada Pule br. 7/09, 16/09, 12/11, 1/13, 2/18, 2/20, 4/21 i 5/21) i čl. 17. do 22. Pravilnika za određivanje prijedloga imena ulica i trgova i za postavljanje spomenika na području Grada Pule-Pola (Službene novine Grada Pule br. 20/21).

### **OSNOVNA PITANJA KOJA SE UREĐUJU AKTOM:**

Predloženom odlukom odobrava se inicijativnom odboru i investitorima Branku Kijurku, Denisu Mikoliću i Ester Buić, postavljanje i ugradnja spomen obilježja Lucianu Delbiancu na točno određenom dijelu lučkog područja Pula, 80 m od početka nove obale i 2 metra udaljenosti od prometnice, u izgledu i veličini naznačenim u idejnom projektu broj 0522-A izrađenom od strane ovlaštenih projektanata Maria Smilovića, dip.ing.arh. iz tvrtke ARHI d.o.o. Pula i Franka Grubišića, dipl.ing.građ. iz tvrtke TGI d.o.o. Pula koji čine sastavni dio ove Odluke i točno određenim tekstualnim sadržajem koji će biti urezan na manjoj vertikalnoj ploči.

### **PRIKAZ STANJA KOJE SE UREĐUJE AKTOM:**

Dana 11.04.2022. godine, inicijativni odbor i investitori u sastavu Branko Kijurko, Denis Mikolić i Ester Buić, uputili su inicijativu za postavljanje i ugradnju spomen ploče dr.sc. Lucianu Delbiancu na lučkom području Pula u znak trajnog sjećanja na ulogu koju je gospodin Luciano Delbianco imao u vrijeme Domovinskog rata a zahvaljujući kojoj je grad Pula spašen od ratnih razaranja.

Izgled i veličini spomen obilježja i lokacija naznačeni su u idejnom projektu izrađenom od strane ovlaštenih projektanata Maria Smilovića, dip.ing.arh. iz tvrtke ARHI d.o.o. Pula i Franka Grubišića, dipl.ing.građ. iz tvrtke TGI d.o.o. Pula, koji čini sastavni dio prijedloga odluke.

Tijekom postupka prikupljena su sva potrebna mišljenja i suglasnosti propisani Pravilnikom za određivanje prijedloga imena ulica i trgova i za postavljanje spomenika na području Grada Pule:

- suglasnost Odsjeka za prostorno planiranje i graditeljsko nasljeđe Grada Pule od 23.03.2023.g.;
- pozitivno mišljenje proširenog Odbora za utvrđivanje prijedloga imena ulica i trgova na području Grada Pule;
- suglasnost Mjesnog odbora Arena;
- suglasnost Lučke uprave Pula;
- suglasnost Pulaparking d.o.o.;
- suglasnost Kulturnog vijeća Grada Pule za likovnu djelatnost.

Budući da su sva navedena mišljenja i suglasnosti pozitivna u odnosu na predmetnu inicijativu, predlaže se donošenje ove Odluke.

**PROCJENA POTREBNIH FINANCIJSKIH SREDSTAVA ZA PROVEDBU AKTA:**

Financijska sredstva za provedbu ove Odluke osigurava investitor, tj. podnositelj zahtjeva kojim je pokrenuta inicijativa .

**P.O. PROČELNICA**  
**Anja Ademi, mag.fin.**



**|A|R|H|I|** | | | |  
d.o.o. Pula

Rizzijeva 34, 52100 Pula  
OIB: 90548482978  
MB :01897985  
mob: 098 37 25 26  
e-mail: arhi@pu.t-com.hr

---

## **MAPA 1            IDEJNI PROJEKT-dopuna**

INICIJATIVNI ODBOR:

**BRANKO KIJURKO  
DENIS MIKOLIĆ  
ESTER BUIĆ**

GRAĐEVINA:

**SPOMEN OBILJEŽJE  
LUCIANU DELBIANCU**

LOKACIJA:

**k.č.6163, k.o.Pula**

ARHITEKTONSKI DIO-PROJEKTANT:

**MARIO SMILOVIĆ dipl.ing.arh., A66**

GRAĐEVINSKI DIO-PROJEKTANT:

**FRANKO GRUBIŠIĆ dipl.ing.građ., G1654**

DIREKTOR:

**BOJANA ALAVUK PUSTIJANAC dipl.ing.arh.**

ZOP:

**0522**

MJESTO I DATUM:

**Pula, 03/2023**

---

ARHI	d.o.o. Pula	GRAĐEVINA:	SPOMEN OBILJEŽJE LUCIANU DELBIANCU	IDEJNI PROJEKT-DOPUNA	
		LOKACIJA:	K.Č.6163, K.O.PULA	DATUM:	03/2023

## SADRŽAJ MAPE:

### 1/ OPĆI DIO IDEJNOG PROJEKTA

POPIS PROJEKTANATA KOJI SU SUDJELOVALI U IZRADI IDEJNOG PROJEKTA

IZVADAK IZ SUDSKOG REGISTRA

IZJAVA PROJEKTANTA DA JE IDEJNI PROJEKT IZRAĐEN U SKLADU S PROSTORNIM PLANOM

### 2/ TEHNIČKI DIO IDEJNOG PROJEKTA

ARHITEKTONSKI DIO

GRAĐEVINSKI DIO

A R H I	d.o.o. Pula	GRAĐEVINA:	SPOMEN OBILJEŽJE LUCIANU DELBIANCU	IDEJNI PROJEKT-DOPUNA	
		LOKACIJA:	k.č.6163, k.o.PULA	DATUM:	03/2023

INICIJATIVNI ODBOR:

**BRANKO KIJRKO  
DENIS MIKOLIĆ  
ESTER BUIĆ**

GRAĐEVINA:

**SPOMEN OBILJEŽJE  
LUCIANU DELBIANCU**

LOKACIJA:

**k.č.6163, k.o.Pula**

DIO PROJEKTA:

**1/ OPĆI DIO IDEJNOG PROJEKTA**

ZOP:

**0522**

MJESTO I DATUM:

**Pula, 03/2023**

ARHI d.o.o. Pula	GRADEVINA:	SPOMEN OBILJEŽJE LUCIANU DELBIANCU	IDEJNI PROJEKT-DOPUNA	
	LOKACIJA:	K.Ž.6163, K.O.PULA	DATUM:	03/2023

**POPIS SVIH PROJEKTANATA KOJI SU SUDJELOVALI U IZRADI IDEJNOG PROJEKTA**

MAPA	PROJEKT	BROJ PROJEKTA	IZRAĐIVAČ	PROJEKTANT
<b>1</b>	<b>IDEJNI PROJEKT</b>	0522		
	<b>ARHITEKTONSKI DIO</b>	0522-A	ARHI D.O.O. RIZZIJEVA 34, PULA	MARIO SMILOVIĆ DIPL.ING.ARH. A66
	<b>GRAĐEVINSKI DIO</b>	2503/22	TGI D.O.O. MLETAČKA 12, PULA	FRANKO GRUBIŠIĆ DIPL.ING.GRAĐ. G1654

REPUBLIKA HRVATSKA  
 JAVNI BILJEŽNIK  
 Marina Paić Čerin  
 Pula, Olge Ban 8

IZVADAK IZ SUDSKOG REGISTRA

SUBJEKT UPISA

MBS:

040207117

OIB:

90548482978

TVRTKA:

1 ARHI d. o. o. za projektiranje

1 ARHI d. o. o.

SJEDIŠTE/ADRESA:

1 Pula (Grad Pula - Pola)  
 Rizzijeva 34

PRAVNI OBLIK:

1 društvo s ograničenom odgovornošću

PREDMET POSLOVANJA:

- 1 \* - zasnivanje i izrada nacrtu (projektiranje) zgrada, nadzor nad gradnjom, izrada nacrtu strojeva i industrijskih postrojenja, inženjering, projektni menadžment i tehničke djelatnosti, inženjering na području niskogradnje, prometa i hidrogradnje
- 1 \* - sistemski inženjering i sugurnosni inženjering, izrada i provedba projekata iz područja građevinarstva, elektrike, elektronike, rudarstva, kemije, mehanike i industrije, izrada investicijske dokumentacije, izrada tehnološke dokumentacije i tehnol. nadzor
- 1 \* - izrada projekata za kondicioniranje zraka, hlađenje, projekata sanitarne kontrole i kontrole zagađenosti, projekata akustičnosti, geodetsko premjeravanje
- 1 \* - izrada projekata prostornog uređenja i stručnih podloga za izdavanje lokacijske dozvole
- 1 70 - Poslovanje nekretninama
- 1 72 - Računalne i srodne djelatnosti
- 1 74.4 - Promidžba (reklama i propaganda)
- 1 \* - kupnja i prodaja robe te trgovačko posredovanje na domaćem i inozemnom tržištu
- 2 \* - djelatnost energetskog certificiranja i energetskog pregleda zgrade

OSNIVAČI/ČLANOVI DRUŠTVA:

- 1 Mario Smilović, OIB: 95348838063  
 Pula, Teslina 16
- 1 - jedini osnivač d.o.o.

OSOBE OVLAŠTENE ZA ZASTUPANJE:

- 3 Mario Smilović, OIB: 95348838063  
 Pula, Teslina ulica 16

Izrađeno: 2018-07-18 13:04:42  
 Podaci od: 2018-07-18

D004  
 Stranica: 1 od 3

REPUBLIKA HRVATSKA  
 JAVNI BILJEŽNIK  
 Marina Paić Čerin  
 Pula, Olge Ban 8

IZVADAK IZ SUDSKOG REGISTRA

SUBJEKT UPISA

OSOBE OVLAŠTENE ZA ZASTUPANJE:

- 3 - prokurist
- 3 - pojedinačna prokura
- 3 Bojana Alavuk Pustijanac, OIB: 37053693443  
Pula, Ulica Fojbon 4
- 3 - član uprave
- 3 - zastupa samostalno i pojedinačno
- 3 - - imenovana odlukom od 27. lipnja 2018.

TEMELJNI KAPITAL:

- 1 20.000,00 kuna

PRAVNI ODNOSI:

Osnivački akt:

- 1 Izjava o osnivanju sastavljena je dana 20. prosinca 2004. godine.
- 2 Izjava o osnivanju sastavljena od 20.12.2004. godine, izmijenjena je odlukom skupštine društva od 14.01.2014. godine u dijelu koji se odnosi na predmet poslovanja (članak 3.) te na način donošenja odluke o promjeni tvrtke, sjedišta i poslovne adrese (članak 2. stavak 3. i 4.).  
Potpuni tekst Izjave o osnivanju od 14.01.2014. godine dostavljen je u zbirku isprava.

FINANCIJSKA IZVJEŠĆA:

Predano	God.	Za razdoblje	Vrsta izvještaja
eu 28.02.18	2017	01.01.17 - 31.12.17	GFI-POD izvještaj

Upise u glavnu knjigu proveli su:

RBU Tt	Datum	Naziv suda
0001 Tt-04/4396-2	29.12.2004	Trgovački sud u Rijeci
0002 Tt-14/351-3	28.01.2014	Trgovački sud u Rijeci Stalna služba u Pazinu
0003 Tt-18/3481-2	16.07.2018	Trgovački sud u Pazinu
eu /	30.06.2009	elektronički upis
eu /	01.03.2010	elektronički upis
eu /	10.03.2011	elektronički upis
eu /	27.02.2012	elektronički upis
eu /	27.02.2013	elektronički upis
eu /	15.03.2014	elektronički upis
eu /	14.02.2015	elektronički upis
eu /	13.02.2016	elektronički upis
eu /	22.03.2017	elektronički upis
eu /	28.02.2018	elektronički upis

Izrađeno: 2018-07-18 13:04:42  
 Podaci od: 2018-07-18

D004  
 Stranica: 2 od 3

REPUBLIKA HRVATSKA  
JAVNI BILJEŽNIK  
Marina Paić Čerin  
Pula, Olge Ban 8

## IZVADAK IZ SUDSKOG REGISTRA

---

SUBJEKT UPISA

---

Pristojba: \_\_\_\_\_

Nagrada: \_\_\_\_\_



JAVNI BILJEŽNIK  
Marina Paić Čerin  
Pula, Olge Ban 8

  
Javnobilježnički prisjednik  
Marke Vitasović

Izrađeno: 2018-07-18 13:04:42  
Podaci od: 2018-07-18

D004  
Stranica: 3 od 3

ARHI	d.o.o. Pula	GRAĐEVINA:	SPOMEN OBILJEŽJE LUCIANU DELBIANCU	IDEJNI PROJEKT-DOPUNA
		LOKACIJA:	k.č.6163, k.o.PULA	DATUM:

PROJEKTANT : **MARIO SMILOVIĆ dipl.ing.arh.**  
 Stručna sprema : VII/I  
 upisan u imenik ovlaštenih arhitekata pod rednim brojem 66,  
 s danom upisa: 28. listopada 1998. g, Klasa UP/I-350-07/91-01/495, Urbroj: 314-01-99-1

TVRTKA: **ARHI d.o.o. Pula**  
 Rizzijeva 34, 52100 Pula

Na temelju čl.130 ZAKONA O PROSTORNOM UREĐENJU (NN br. 153/2013, 65/17, 114/18, 39/19, 98/19) daje se:

## I Z J A V A

### o usklađenosti idejnog projekta

INICIJATIVNI ODBOR: **BRANKO KIJURKO  
DENIS MIKOLIĆ  
ESTER BUIĆ**

IZRAĐIVAČ: **ARHI d.o.o. Pula**

GRAĐEVINA: **SPOMEN OBILJEŽJE LUCIANU DELBIANCU**

LOKACIJA : **k.č.6163, k.o.Pula**

Z.O.P. **0522**

FAZA PROJEKTA: **IDEJNI PROJEKT**

**Ovaj projekt je usklađen** s Prostornim planom uređenja Grada Pule (Službene novine Grada Pule br. 12/06,12/12, 5/14, 8/14-pročišćeni tekst, 7/15, 10/15-pročišćeni tekst, 5/16, 8/16-pročišćeni tekst, 2/17, 5/17, 8/17-pročišćeni tekst , 20/18, 1/19-pročišćeni tekst, 11/19, 13/19-pročišćeni tekst), sa Generalnim urbanističkim planom Grada Pule (Službene novine Grada Pule br. 5a/08, 12/12, 5/14, 8/14-pročišćeni tekst, 10/14, 13/14, 19/14-pročišćeni tekst, 7/15, 9/15-pročišćeni tekst, 2/17, 5/17, 9/17-pročišćeni tekst, 20/18, 2/19-pročišćeni tekst, 8/19, 11/19, 8/20, 3/21, 4/21 i 6/21-pročišćeni tekst), te sa slijedećim Zakonima i Pravilnicima:

- |   |   |
|---|---|
| 1. Zakon o gradnji  | (NN RH 153/13, 20/17, 39/19, 125/19)    |
| 2. Zakon o prostornom uređenju  | (NN RH 153/13, 65/17, 114/18, 39/19)    |
| 3. Pravilnik o jednostavnim i drugim građevinama i radovima   | (NN 112/17, 34/18, 36/19, 98/19, 31/20) |
| 3. Pravilnik za određivanje prijedloga imena ulica i trgova i za postavljanje spomenika na području Grada Pule-Pola | (Sl.novine Grada Pule br.20/21)         |

Pula, ožujak 2023.

Projektant:  
Mario Smilović dipl.ing.arh.



A R H I	d.o.o. Pula	GRAĐEVINA:	SPOMEN OBILJEŽJE LUCIANU DELBIANCU	IDEJNI PROJEKT-DOPUNA	
		LOKACIJA:	k.č.6163, k.o.PULA	DATUM:	03/2023

---

INICIJATIVNI ODBOR:

**BRANKO KIJRKO  
DENIS MIKOLIĆ  
ESTER BUIĆ**

---

GRAĐEVINA:

**SPOMEN OBILJEŽJE  
LUCIANU DELBIANCU**

---

LOKACIJA:

**k.č.6163, k.o.Pula**

---

DIO PROJEKTA:

**2/ TEHNIČKI DIO IDEJNOG PROJEKTA**

---

ZOP:

**0522**

---

MJESTO I DATUM:

**Pula, 03/2023**

---

A R H I  d.o.o. Pula	GRAĐEVINA:	SPOMEN OBILJEŽJE LUCIANU DELBIANCU	IDEJNI PROJEKT-DOPUNA
	LOKACIJA:	k.č.6163, k.o.PULA	DATUM: 03/2023

---

|A|R|H|I|  
d.o.o. Pula

INICIJATIVNI ODBOR:

**BRANKO KIJRKO  
DENIS MIKOLIĆ  
ESTER BUIĆ**

GRAĐEVINA:

**SPOMEN OBILJEŽJE  
LUCIANU DELBIANCU**

LOKACIJA:

**k.č.6163, k.o.Pula**

DIO PROJEKTA:

**ARHITEKTONSKI DIO**

PROJEKTANT:

MARIO SMILOVIĆ dipl.ing.arh.

DIREKTOR:

BOJANA ALAVUK PUSTIJANAC dipl.ing.arh.

ZOP:

**0522**

BROJ PROJEKTA:

**0522-A**

MJESTO I DATUM:

**Pula, 03/2023**

A R H I	d.o.o. Pula	GRADEVINA:	SPOMEN OBILJEŽJE LUCIANU DELBIANCU	IDEJNI PROJEKT-DOPUNA
		LOKACIJA:	K.Č.6163, K.O.PULA	DATUM: 03/2023

## SADRŽAJ:

Rješenje o upisu u imenik ovlaštenih arhitekata i inženjera

### A1/ TEHNIČKI OPIS

### A2/ NACRTI

1. SITUACIJA – KONCEPT
2. TLOCRT, POGLED 1, POGLED 2 (M. 1:50)
3. TEKSTUALNA I LIKOVNA INTERVENCIJA
4. 3D VIZUALIZACIJA 1
5. 3D VIZUALIZACIJA 2
6. 3D VIZUALIZACIJA 3



## REPUBLIKA HRVATSKA

HRVATSKA KOMORA ARHITEKATA  
I INŽENJERA U GRADITELJSTVU

Klasa: UP/I-350-07/91-01/495  
Urbroj: 314-01-99-1  
Zagreb, 19. srpnja 1999.

Na temelju članaka 24. i 50. Zakona o Hrvatskoj komori arhitekata i inženjera u graditeljstvu (Narodne novine, broj 47/98), Odbor za upise razreda arhitekata, rješavajući po zahtjevu Maria Smilovića, dipl.ing.arh. iz Pule, Teslina 16, za upis u Imenik ovlaštenih arhitekata, donio je sljedeće

### RJEŠENJE

1. U Imenik ovlaštenih arhitekata upisuje se MARIO SMILOVIĆ (JMBG 0207953363015) dipl.ing.arh. iz Pule, u stručni smjer ovlaštenih arhitekata, pod rednim brojem 66, s danom upisa 28. listopada 1998. godine.
2. Upisom u Imenik ovlaštenih arhitekata, Mario Smilović, dipl.ing.arh. iz Pule, stječe pravo na uporabu strukovnog naziva "*ovlašteni arhitekt*" i pravo na obavljanje poslova temeljem članka 25. Zakona o Hrvatskoj komori arhitekata i inženjera u graditeljstvu, a u svezi s člankom 4. stavkom 1. Statuta Hrvatske komore arhitekata i inženjera u graditeljstvu, te ostala prava i dužnosti sukladno posebnim propisima.
3. Ovlaštenom arhitektu izdaje se "*arhitektonska iskaznica*" i stječe pravo na uporabu "*pečata*".

### Obrazloženje

Mario Smilović, dipl.ing.arh. iz Pule, podnio je Zahtjev za upis u Imenik ovlaštenih arhitekata.

Odbor za upise razreda arhitekata proveo je postupak u povodu dostavljenog Zahtjeva, te je temeljem članka 24. stavka 2. Zakona o Hrvatskoj komori arhitekata i inženjera u graditeljstvu (Narodne novine, broj 40/99), a u svezi s člankom 5. stavkom 4. i člankom 18. Statuta Hrvatske komore arhitekata i inženjera u graditeljstvu (Narodne novine, broj 40/99), riješeno kao u izreci.

Upisom u Imenik ovlaštenih arhitekata imenovani stječe pravo na izradu i uporabu pečata, sukladno članku 35. Statuta Hrvatske komore arhitekata i inženjera u graditeljstvu i na izdavanje "arhitektonske iskaznice".

Na temelju članka 141. stavka 1. točke 1. Zakona o općem upravnom postupku (Narodne novine, broj 53/91), predmet je riješen po skraćenom postupku.

#### Pouka o pravnom lijeku

Protiv ovog Rješenja žalba nije dopuštena, ali se može pokrenuti upravni spor podnošenjem tužbe Upravnom sudu Republike Hrvatske, u roku 30 dana od dana primitka ovog Rješenja.



#### Dostaviti:

1. Mariu Smiloviću,  
52100 Pula, Teslina 16  
uz povrat potvrde o izvršenoj dostavi
2. U Zbirku isprava Komore
3. Pismohrana Komore

A R H I	d.o.o. Pula	GRADEVINA:	SPOMEN OBILJEŽJE LUCIANU DELBIANCU	IDEJNI PROJEKT-DOPUNA	
		LOKACIJA:	k.č.6163, k.o.PULA	DATUM:	03/2023

INICIJATIVNI ODBOR:

**BRANKO KIJRKO  
DENIS MIKOLIĆ  
ESTER BUIĆ**

GRADEVINA:

**SPOMEN OBILJEŽJE  
LUCIANU DELBIANCU**

LOKACIJA:

**k.č.6163, k.o.Pula**

DIO PROJEKTA:

**A1/ TEHNIČKI OPIS**

ZOP:

**0522**

BROJ PROJEKTA:

**0522-A**

MJESTO I DATUM:

**Pula, 03/2023**

ARHI	d.o.o. Pula	GRAĐEVINA:	SPOMEN OBILJEŽJE LUCIANU DELBIANCU	IDEJNI PROJEKT-DOPUNA	
		LOKACIJA:	K.Č.6163, K.O.PULA	DATUM:	03/2023

## UVOD

Dana 20.prosinca 2021.god. Gradsko vijeće Grada Pule(Službene novine Grada Pule br.23/21) usvojilo je Odluku o izmjeni i dopuni Odluke o određivanju imena ulica i trgova u gradu Puli te imenovalo Rivu Luciana Delbianca.

Inicijativu Gradu Puli podnijeli su Branko Kijurko i Denis Mikolić kao članovi Kriznog štaba i Ester Buić kao tajnica Kriznog štaba Općine Pula koji je djelovao ratne 1991.god.

Na pragu ratne opasnosti 1991. godine Luciano Delbianco, kao prvi čovjek grada, uz pomoć svojih suradnika te politikom mira, odigrao je presudnu ulogu u demilitarizaciji jednoga od najvećih vojnih garnizona na Jadranu te tako zaštitio svoj grad od razaranja.

U istom svojstvu podnosi se i Inicijativa za postavljanjem spomen obilježja Lucianu Delbiancu, na lučkom području Pula, u znak trajnog sjećanja na ulogu koju je Luciano Delbianco imao u ratnim godinama, a zahvaljujući kojoj je Grad Pula bio pošteđen ratnih razaranja.

Temeljem članka 18. Pravilnika za određivanje prijedloga imena ulica i trgova i za postavljanje spomenika na području Grada Pule-Pola (Službene novine Grada Pule 20/21) izrađen je Idejni projekt sa propisanim sadržajem.

Ovom dopunom idejnog projekta mijenja se tekstualni dio koji će biti urezan na manjoj vertikalnoj ploči.

## SMJEŠTAJ GRAĐEVINE NA GRAĐEVNOJ ČESTICI

Spomen obilježje LUCIANU DELBIANCU postavilo bi se na Rivi Luciana Delbianca, na k.č.6163, k.o.Pula (prema nacrtnoj dokumentaciji), cca 80 m od početka nove obale, na 2 m udaljenosti od prometnice.

## NAMJENA GRAĐEVINE I OPIS ZAHVATA U PROSTORU

Spomen obilježje se sastoji od podnožja na kojem su montirane dvije vertikalne ploče visine 4,8 m i 3,0 m pod kutem od 90°, između kojih je smještena klupa. Sjedeći na klupi prolazniku pruža vidik na grad, obuhvaćajući najvažnija obilježja grada Pule (od Arene do Uljanika).

Na jednoj ploči je urezana stilizirana fotografija Luciana Delbianca na kojoj se on rukuje sa djetetom, dok je na drugoj ploči urezan popratni tekst ispisan dvojezično, na hrvatskom i talijanskom jeziku, te QR code (pozicije određene u nacrtnoj dokumentaciji).

Inicijativom za postavljanje spomen obilježja gore navedenog odbora na području Lučke uprave Pula, a nakon imenovanja Rive Luciana Delbianca, navedeni prostor bi novim elementom trajno implicirao sjećanje na ratna zbivanja 1991.god. i presudnu ulogu koju je Luciano Delbianco imao u tim zbivanjima.

Sredstva za postavljanje spomen obilježja osigurat će se iz donacija.

## KONSTRUKCIJA I MATERIJALI

Dio obale na kojem se predviđa postavljanje spomen obilježja je neuređeni dio Rive koji će se u budućnosti urediti prema glavnom projektu Gradnje nove obale (br.proj: PFX/P-101-1/2017-GP-0 izrađenom od Pontifex d.o.o. u veljači 2017.), tako da se točna pozicija smještaja spomen obilježja odredila prema navedenom projektu. Trenutno je površina prekrivena šljunkom te se koristi kao parkiralište u koncesiji Pulaparking d.o.o. Iz tog razloga će se spomen obilježje ograditi sa svih strana kako se ne bi oštetilo prilikom parkiranja automobila.

Podnožje spomen obilježja će se izvesti kao kamena ploča debljine 15 cm iznad razine okolnog platoa, dok će temeljna ploča biti debljine 20 cm.

Vertikalne ploče su izvedene od CORTEN čelika, debljine 5 mm (nisko legirana vrsta čelika, koja je otporna na atmosfersku koroziju). Osnovna osobina CORTEN čelika jest stabilan i dekorativno prihvatljiv korozioni sloj. Na takvom se čeliku, pri dodiru sa vremenskim utjecajima, stvara čvrsti sloj patine koji elemente štiti od daljnje korozije.

Prikaz stilizirane fotografije Luciana Delbianca izveden je strojnim urezivanjem rupa većeg i manjeg promjera, tehnikom vodenog rezanja lima pod pritiskom, a fotografija je slijedeća:



Tekstualni dio na drugoj ploči je također izveden urezivanjem slova (tip slova: dans serif, font: modal stencil semibold, veličina: 26 mm) slijedećeg sadržaja:

LUCIANO DELBIANCO (1954. – 2014.)

ČELNI ČOVJEK PULE KOJI JE SA SURADNICIMA  
U VRIJEME DOMOVINSKOG RATA 1991.  
IMAO PRESUDNU ULOGU U MIRNOM  
POVLAČENJU JUGOSLAVENSKE VOJSKE.

GRAĐANI PULE, (mjesec, godina.)

\*\*\*

LUCIANO DELBIANCO (1954 – 2014)

PRIMO CITTADINO DI POLA AI TEMPI  
DELLA GUERRA PATRIA, SVOLSE CON I  
SUOI COLLABORATORI NEL 1991 UN  
RUOLO DETERMINANTE NELLA PACIFICA  
RITIRATA DELL'ESERCITO JUGOSLAVO.

I CITTADINI DI POLA, (anno, mese)



A R H I	d.o.o. Pula	GRADEVINA:	SPOMEN OBILJEŽJE LUCIANU DELBIANCU	IDEJNI PROJEKT-DOPUNA	
		LOKACIJA:	K.Č.6163, K.O.PULA	DATUM:	03/2023

## PRIKLJUČCI NA KOMUNALNU INFRASTRUKTURU

### ELEKTROINSTALACIJE

Osvjetljenje spomen obilježja biti će omogućeno spojem na javnu rasvjetu koja se nalazi u blizini.

Pula, ožujak 2023.

Projektant:  
Mario Smilović dipl. ing. arh.

ARHI	d.o.o. Pula	GRADEVINA:	SPOMEN OBILJEŽJE LUCIANU DELBIANCU	IDEJNI PROJEKT-DOPUNA	
		LOKACIJA:	k.č.6163, k.o.PULA	DATUM:	03/2023

INICIJATIVNI ODBOR:

**BRANKO KIJRKO  
DENIS MIKOLIĆ  
ESTER BUIĆ**

GRADEVINA:

**SPOMEN OBILJEŽJE  
LUCIANU DELBIANCU**

LOKACIJA:

**k.č.6163, k.o.Pula**

DIO PROJEKTA:

**A2/ NACRTI**

ZOP:

**0522**

BROJ PROJEKTA:

**0522-A**

MJESTO I DATUM:

**Pula, 03/2023**

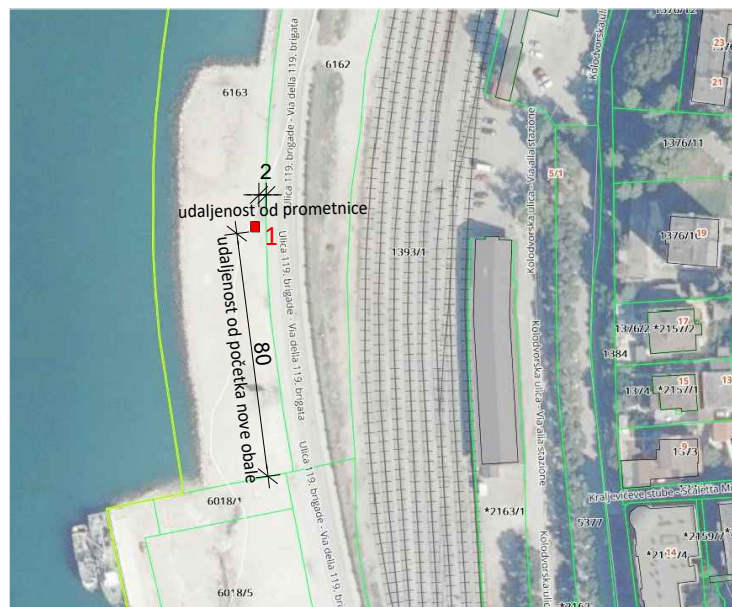

**1** POLOŽAJ SPOMEN  
OBILJEŽJA U PROSTORU

<b>ARHI</b>   d.o.o. Pula	GRAĐEVINA: SPOMEN OBILJEŽJE LUCIANU DELBIANCU	PROJEKTANT: Mario Smilović dipl. ing. arh.	STRUKOVNA ODREDNICA: ARHITEKTONSKI PROJEKT	
	INICIJATIVNI ODBOR: BRANKO KIJRKO DENIS MIKOLIĆ ESTER BUIĆ	SURADNIK:	NAZIV PROJEKTA: IDEJNI PROJEKT-DOPUNA	
	ODGOVORNA OSOBA: Bojana Alavuk Pustijanac dipl. ing. arh.	SURADNIK:	SADRŽAJ: SITUACIJA, KONCEPT	
	ODGOVORNA OSOBA: Bojana Alavuk Pustijanac dipl. ing. arh.	SURADNIK:	ZOP: 0522 BR.PR. 0522 - A	DATUM: 03/2023 LIST BR: 1

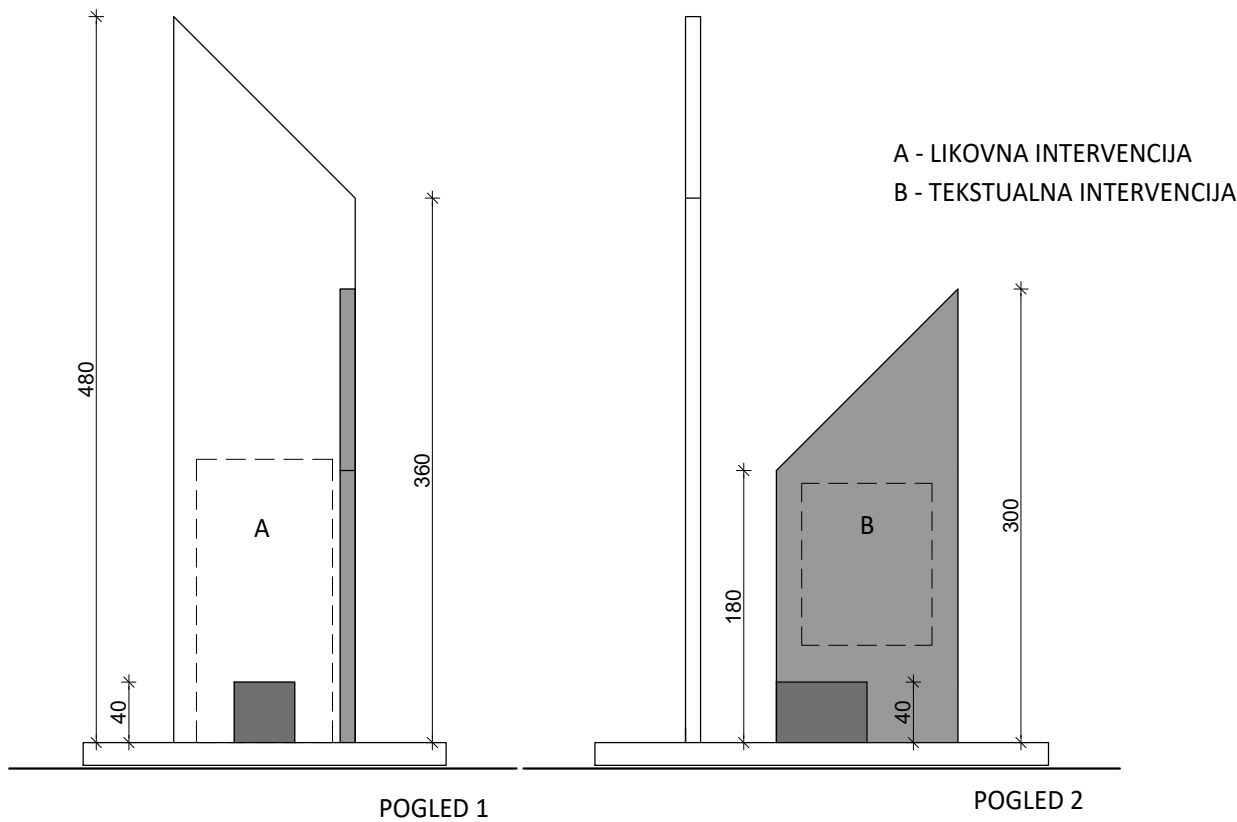
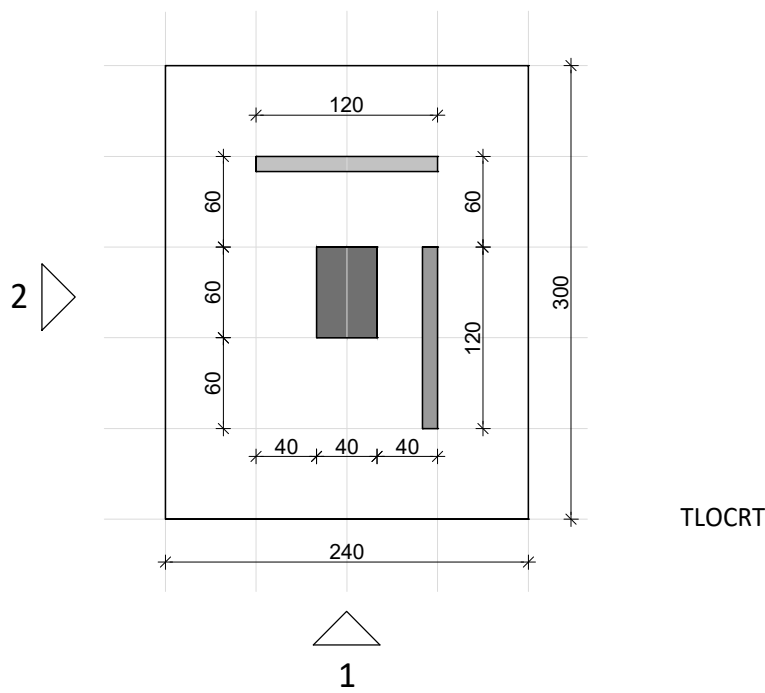

<b>ARHI</b>   d.o.o. Pula	GRAĐEVINA: SPOMEN OBILJEŽJE LUCIANU DELBIANCU	PROJEKTANT: Mario Smilović dipl. ing. arh.	STRUKOVNA ODREDNICA: ARHITEKTONSKI PROJEKT	
	INICIJATIVNI ODBOR: BRANKO KIJRURKO DENIS MIKOLIĆ ESTER BUIĆ	SURADNIK:	NAZIV PROJEKTA: IDEJNI PROJEKT-DOPUNA	
	ODGOVORNA OSOBA: Bojana Alavuk Pustijanac dipl. ing. arh.	ZOP: 0522 BR.PR. 0522 - A	SADRŽAJ: TLOCRT, POGLEDI	
		DATUM: 03/2023 M: 1:50 LIST BR: 2		

Slova visine  
2,6 cm

Tekstualna intervencija:  
urezivanje slova  
- tip slova: sans serif  
- font: modal stencil  
semibold  
- veličina 26 mm

LUCIANO DELBIANCO (1954. – 2014.)

ČELNI ČOVJEK PULE KOJI JE SA SURADNICIMA  
U VRIJEME DOMOVINSKOG RATA 1991.  
IMAO PRESUDNU ULOGU U MIRNOM  
POVLAČENJU JUGOSLAVENSKE VOJSKE.

GRADANI PULE, (mjesec, godina.)

LUCIANO DELBIANCO (1954 – 2014)

PRIMO CITTADINO DI POLA AI TEMPI  
DELLA GUERRA PATRIA, SVOLSE CON I  
SUOI COLLABORATORI NEL 1991 UN  
RUOLO DETERMINANTE NELLA PACIFICA  
RITIRATA DELL'ESERCITO JUGOSLAVO.

I CITTADINI DI POLA, (anno, mese)

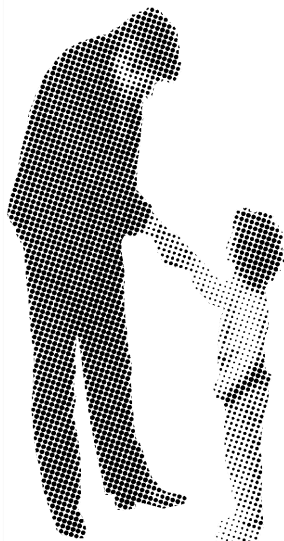

Likovna intervencija:  
-na limu debljine 5 mm  
se prikazuje  
stilizirana fotografija  
Luciana Delbianca  
strojnim urezivanjem  
rupa većeg i manjeg  
promjera, tehnikom  
vodenog rezanja lima  
pod pritiskom

ARHI  
| d.o.o. Pula

GRAĐEVINA:  
SPOMEN OBILJEŽJE  
LUCIANU DELBIANCU

PROJEKTANT:  
Mario Smilović dipl. ing. arh.

STRUKOVNA ODREDNICA:  
ARHITEKTONSKI PROJEKT

NAZIV PROJEKTA:  
IDEJNI PROJEKT-DOPUNA

INICIJATIVNI ODBOR:  
BRANKO KIJRKO  
DENIS MIKOLIĆ  
ESTER BUIĆ

SADRŽAJ:  
TEKSTUALNA I LIKOVNA  
INTERVENCIJA

ODGOVORNA OSOBA:  
Bojana Alavuk Pustijanac dipl. ing. arh.

SURADNIK:

ZOP: 0522	DATUM: 03/2023
BR.PR. 0522 - A	M: 1:25 LIST BR: 3



<b>ARHI</b>   d.o.o. Pula	GRAĐEVINA: SPOMEN OBILJEŽJE LUCIANU DELBIANCU	PROJEKTANT: Mario Smilović dipl. ing. arh.	STRUKOVNA ODREDNICA: ARHITEKTONSKI PROJEKT	
			NAZIV PROJEKTA: IDEJNI PROJEKT-DOPUNA	
	INICIJATIVNI ODBOR: BRANKO KIJRKO DENIS MIKOLIĆ ESTER BUIĆ		SADRŽAJ: <b>3D VIZUALIZACIJA / 1</b>	
	ODGOVORNA OSOBA: Bojana Alavuk Pustijanac dipl. ing. arh.	SURADNIK:	ZOP: 0522 BR.PR. 0522 - A	DATUM: 03/2023 LIST BR: 4



<b>ARHI</b>   d.o.o. Pula	GRAĐEVINA: SPOMEN OBILJEŽJE LUCIANU DELBIANCU	PROJEKTANT: Mario Smilović dipl. ing. arh.	STRUKOVNA ODREDNICA: ARHITEKTONSKI PROJEKT	
			NAZIV PROJEKTA: IDEJNI PROJEKT-DOPUNA	
	INICIJATIVNI ODBOR: BRANKO KIJRKO DENIS MIKOLIĆ ESTER BUIĆ		SADRŽAJ: 3D VIZUALIZACIJA / 2	
	ODGOVORNA OSOBA: Bojana Alavuk Pustijanac dipl. ing. arh.	SURADNIK:	ZOP: 0522 BR.PR. 0522 - A	DATUM: 03/2023 LIST BR: 5





<b>ARHI</b>       d.o.o. Pula	GRAĐEVINA: SPOMEN OBILJEŽJE LUCIANU DELBIANCU	PROJEKTANT: Mario Smilović dipl. ing. arh.	STRUKOVNA ODREDNICA: ARHITEKTONSKI PROJEKT	
			NAZIV PROJEKTA: IDEJNI PROJEKT-DOPUNA	
	INICIJATIVNI ODBOR: BRANKO KIJRKO DENIS MIKOLIĆ ESTER BUIĆ		SADRŽAJ: 3D VIZUALIZACIJA / 3	
	ODGOVORNA OSOBA: Bojana Alavuk Pustijanac dipl. ing. arh.	SURADNIK:	ZOP: 0522 BR.PR. 0522 - A	DATUM: 03/2023 LIST BR: 6





IZRAĐIVAČ PROJEKTA:

**TGI d.o.o.**

**Mletačka 12, 52100 Pula**

**OIB: 55904075513**

tel: 052/384 218, fax: 052/384 219;

e-mail: [tgi@tgi.hr](mailto:tgi@tgi.hr)

web: [www.tgi.hr](http://www.tgi.hr)

## MAPA 1

Razina razrade: **IDEJNI PROJEKT**

Strukovna  
odrednica: **GRAĐEVINSKI DIO**

Inicijativni odbor: **BRANKO KIJURKO  
DENIS MIKOLIĆ  
ESTER BUIĆ**

Građevina: **SPOMEN OBILJEŽJE LUCIANU DELBIANCU**

Lokacija: **k.č.6019, k.o.Pula**

Broj projekta: **2503/22**

Zop: **0522**

Projektant: **Franko Grubišić, dipl.ing.građ., G1654**

--	--

Arhitektonski dio-  
projektant: **Mario Smilović, dipl.ing.arh., A66**

--	--

Direktor: **Franko Grubišić, dipl.ing.građ., G1654**

--	--

U Puli, ožujak 2022.

**PROSTOR ZA OVJERE****SADRŽAJ :**

Sadržaj:	Stranica broj
<b>1. OPĆI DIO PROJEKTA</b>	<b>3</b>
1.1. Popis suradnika	4
1.2. Popis svih mapa i projektanti koji su ih izradili	5
1.3. Registracija društva	6
1.4. Izjava projektanta	7
<b>2. TEHNIČKI DIO PROJEKTA</b>	<b>8</b>
2.1. Tehnički opis	9
2.2. Proračun mehaničke otpornosti i stabilnosti	10

# 1. OPĆI DIO PROJEKTA

## 1.1. POPIS SURADNIKA

**Projektant: Franko Grubišić, dipl.ing.građ.**

**1.2. POPIS SVIH MAPA I PROJEKTANTI KOJI SU IH IZRADILI**

MAPA	PROJEKT	BROJ PROJEKTA	IZRAĐIVAČ	PROJEKTANT
<b>1</b>	<b>IDEJNI PROJEKT</b>	0522		
	<b>ARHITEKTONSKI DIO</b>	0522-A	ARHI D.O.O. RIZZIJEVA 34, PULA	MARIO SMILOVIĆ DIPL.ING.ARH. A66
	<b>GRAĐEVINSKI DIO</b>	2503/22	TGI D.O.O. MLETAČKA 12, PULA	FRANKO GRUBIŠIĆ DIPL.ING.GRAĐ. G1654

**1.3. REGISTRACIJA DRUŠTVA**

REPUBLIKA HRVATSKA  
JAVNI BILJEŽNIK  
Perković Divna  
Pula, Mletačka 2



## IZVADAK IZ SUDSKOG REGISTRA

## SUBJEKT UPISA

## MBS:

040075284

## OIB:

55904075513

## TVRTKA:

- 1 TGI, društvo s ograničenom odgovornošću za građevinarstvo, inženjering i poslovanje nekretninama
- 1 TGI d. o. o.

## SJEDIŠTE/ADRESA:

- 5 Pula (Grad Pula - Pola)  
Mletačka 12

## PRAVNI OBLIK:

- 1 društvo s ograničenom odgovornošću

## PREDMET POSLOVANJA:

- 1 45 - Građevinarstvo
- 1 70 - Poslovanje nekretninama
- 1 \* - arhitektonske i inženjerske djelatnosti i tehničko savjetovanje, osim urbanističkog i prostornog planiranja i projektiranja

## OSNIVAČI/ČLANOVI DRUŠTVA:

- 6 Franko Grubišić, OIB: 11181452379  
Pula, Medulinska cesta 15 A  
- član društva
- 9 JADRANKA MIKŠA, OIB: 36250853693  
Pula, KRLEŽINA 37  
- član društva

## OSOBE OVLAŠTENE ZA ZASTUPANJE:

- 7 Franko Grubišić, OIB: 11181452379  
Pula, Medulinska cesta 15 A  
- direktor
- 4 - zastupa samostalno i pojedinačno

## TEMELJNI KAPITAL:

- 7 426.000,00 kuna

## PRAVNI ODNOSI:

## Osnivački akt:

- 1 Akt o osnivanju sastavljen je dana 19. prosinca 1994. godine i usklađen sa Zakonom o trgovačkim društvima dana 15. prosinca 1995. godine.
- 2 Izjavom od 25. rujna 1997. godine izmijenjena je Izjava o

Otisnuto: 2016-12-23 09:22:01  
Podaci od: 2016-12-23 02:22:49

D004  
Stranica: 1 od 3

**1.4.**

Na temelju Zakona o gradnji čl.108,st.2,podst.2 (Narodne novine 153/13)

Ovlašteni inženjer: FRANKO GRUBIŠIĆ, dipl.ing.građ. upisan u Imenik ovlaštenih inženjera pod brojem 1654 od 30.09.1999, Klasa: UP/I-360-01/99-01/1654; Urbroj: 314-01-99-1, Zagreb, 08.10.1999.

kao projektant izdaje:

**IZJAVU**

INICIJATIVNI ODBOR: **BRANKO KIJURKO  
DENIS MIKOLIĆ  
ESTER BUIĆ**

GRAĐEVINA: **SPOMEN OBILJEŽJE LUCIANU DELBIANCU**

LOKACIJA: **k.č.6019, k.o.Pula**

ZOP: **0522**

da ispunjava bitne zahtjeve za građevinu i propisane uvjete i da je usklađena s odredbama navedenih zakona i posebnih propisa i to:

Prostornim planom uređenja Grada Pule (Službene novine Grada Pule br. 12/06,12/12, 5/14, 8/14-pročišćeni tekst, 7/15, 10/15-pročišćeni tekst, 5/16, 8/16-pročišćeni tekst, 2/17, 5/17, 8/17-pročišćeni tekst, 20/18, 1/19-pročišćeni tekst, 11/19, 13/19-pročišćeni tekst), Generalnim urbanističkim planom Grada Pule (Službene novine Grada Pule br. 5a/08, 12/12, 5/14, 8/14-pročišćeni tekst, 10/14, 13/14, 19/14-pročišćeni tekst, 7/15, 9/15-pročišćeni tekst, 2/17, 5/17, 9/17-pročišćeni tekst, 20/18, 2/19-pročišćeni tekst, 8/19, 11/19, 8/20, 3/21, 4/21 i 6/21-pročišćeni tekst),

1. Zakon o gradnji (N.N.153/13, 20/17, 39/19, 125/19) i prateći posebni propisi
2. Zakon o građevnim proizvodima (N.N.76/13, 30/14, 130/17, 39/19)
3. Zakon o tehničkim zahtjevima za proizvode i ocjenjivanje sukladnosti (N.N. 80/13, 14/14, 32/19)
4. Zakon o normizaciji (N.N.80/13)
5. Tehnički propis za građevinske konstrukcije (N.N.17/17)
6. Zakon o poslovima i djelatnostima prostornog uređenja i gradnje (N.N.78/15, 118/18, 110/19)
7. Zakon o komori arhitekata i komorama inženjera u graditeljstvu i prostornom uređenju (N.N.78/15, 114/18, 110/19)
8. Tehnički propis o građevnim proizvodima (N.N. 35/18, 104/19)
9. Zakon o zaštiti od požara (N.N.92/10)
10. Zakon o zaštiti na radu (N.N.71/14, 118/14, 154/14, 94/18, 96/18)

Hrvatskim normama:

- |                     |   |
|---------------------|---|
| 11. niz HRN EN 1990 | Eurokod 0: Osnove projektiranja                                     |
| 12. niz HRN EN 1991 | Eurokod 1: Osnove projektiranja i djelovanja na konstrukcije        |
| 13. niz HRN EN 1992 | Eurokod 2: Projektiranje betonskih konstrukcija                     |
| 14. niz HRN EN 1993 | Eurokod 3: Projektiranje čeličnih konstrukcija                      |
| 15. niz HRN EN 1994 | Eurokod 4: Projektiranje spregnutih konstrukcija od čelika i betona |
| 16. niz HRN EN 1995 | Eurokod 5: Projektiranje drvenih konstrukcija                       |
| 17. niz HRN EN 1996 | Eurokod 6: Projektiranje zidanih konstrukcija                       |
| 18. niz HRN EN 1997 | Eurokod 7: Geotehničko projektiranje                                |
| 19. niz HRN EN 1998 | Eurokod 8: Projektiranje konstrukcija otpornih na potres            |

Projektant:  
FRANKO GRUBIŠIĆ, dipl.ing.građ.

## **2. TEHNIČKI DIO PROJEKTA**



## 2.1. TEHNIČKI OPIS KONSTRUKCIJE

Konstrukcija spomen obilježja je predviđena od CORTEN čelika (nisko legirana vrsta čelika, koja je otporna na atmosfersku koroziju).

Računska čvrstoća takvog čelika iznosi 235,0MPa.

Debljina ploča iznosi minimalno 5,0mm a poprečni presjek je projektiran dimenzija 1200x150mm.

Visina spomen obilježja iznosi 4800mm-3600mm (računski 4200mm.)

Niži dio obilježja predviđen visine 3000mm-1800mm ima iste dimenzije presjeka 1200x150mm.

Predviđeno je unutarnje ojačanje poprečnim rebrima debljine minimalno 3,0mm na svakih 300mm.

Perforirani lim sa konturama i prikazom stilizirane fotografije i izvedenim otvorima različitih dimenzija izvodi se kao vanjska obloga fiksirana na lim  $d=5,0\text{mm}$ .

Podnožje spomen obilježja će se izvesti kao kamena ploča debljine 15 cm iznad razine okolnog platoa.

Temeljna ploča debljine  $h=20,0\text{cm}$  od betona C25/30 izvodi se na kamenom nasipu (0-60) zbijenom do modula  $Mz=50,0\text{Mpa}$ .

Armiranje mrežama u obje zone Q335.

## **2.2. PRORAČUN MEHANIČKE OTPORNOSTI I STABILNOSTI**

## VJETAR NA KROVNU KONSTRUKCIJU

prema HRN EN 1991-1-4:2012

## NACIJONALNI DODATAK

prema HRN EN 1991-1-4:2012/NA:2012

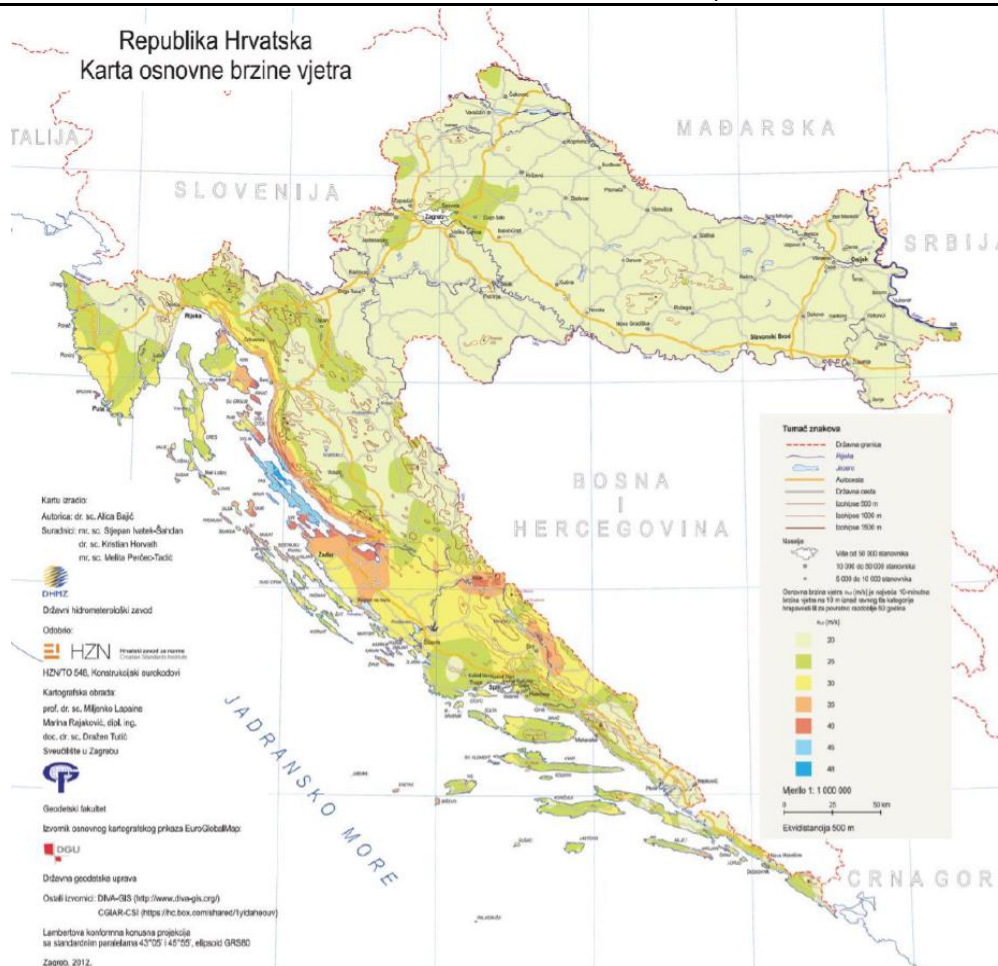

Karta osnovne brzine vjetra za Republiku Hrvatsku

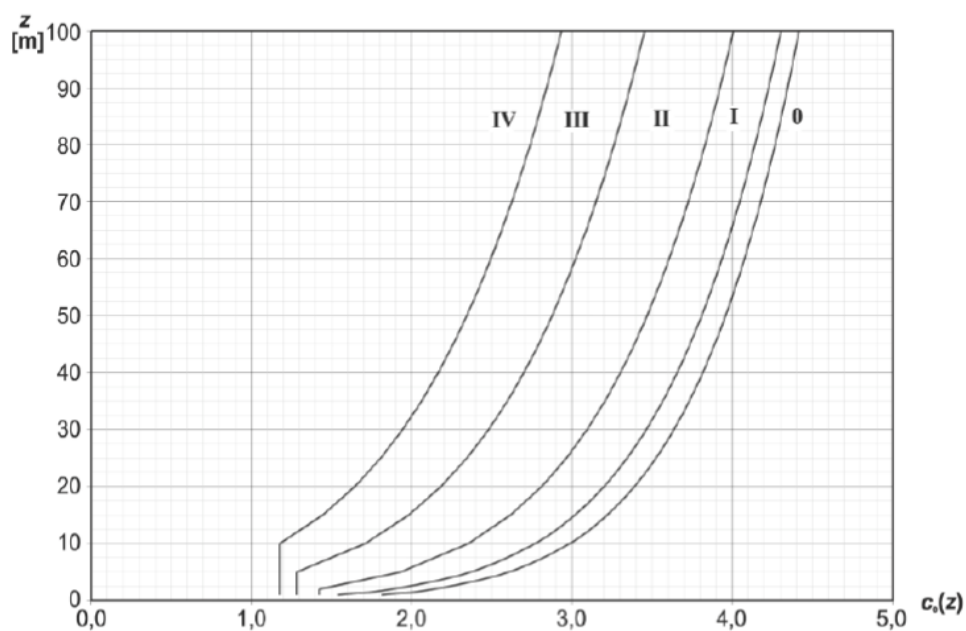
Koeficijenta izloženosti  $c_e(z)$  kao funkcija visine iznad tla ( $z$ ) i kategorije terena

## VJETAR NA KONSTRUKCIJU

**referentni pritisak vjetra**

$$\rho_{zraka} = 1,25 \text{ kg/m}^3$$

$$v_{ref} = 30,0 \text{ m/s}$$

$$q_{ref} = \rho/2 \times v_{ref}^2 = 0,563 \text{ kN/m}^2$$

dimenzije panoa

$$b = 1,20 \text{ m}$$

$$h = 4,20 \text{ m}$$

kategorija terena : II

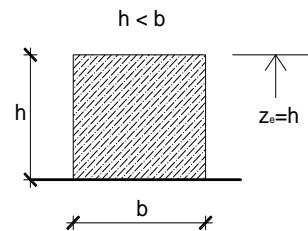
*Pritisak vjetra na površinu pročelja širine b :*

$$c_e(z_e) = 1,43$$

$$c_f = 1,80$$

$$w_e = q_{ref} \times c_e(z_e) \times c_f = 1,44 \text{ kN/m}^2$$

$$A = b \times h = 5,04 \text{ m}^2$$

$$F_w = w_e \times A = 7,27 \text{ kN}$$

$$M_w = F_w \times h/2 = 15,27 \text{ kNm}$$

$$M_{wed} = 22,91 \text{ kNm}$$

$$V_{wed} = 10,91 \text{ kN}$$

## ČELIČNI NOSAČ - HOP 1200/150/5,0mm

S 235 JR

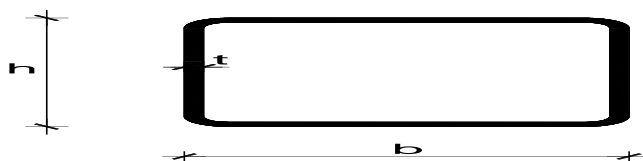

## KARAKTERISTIKE NOSAČA :

Odabrani profil : **HOP 1200/150/5,0mm**

Tip pop. presjeka : toplo dogotovljeni

Površina pop. presjeka :	A = 135,00 cm <sup>2</sup>	Moment tromosti :	ly = 1100,00 cm <sup>4</sup>
Vl. težina presjeka	G = 105,00 kg/m'	Moment otpora :	Wy = 157,00 cm
Visina presjeka :	h = 150,00 mm	Wpl,y = 157,00 cm <sup>3</sup>	
Širina pojasnice :	b = 1200,00 mm	Radius tromosti :	iy = 2,85 cm
Debljina stijenke :	t = 5,00 mm	Moment tromosti :	lz = 198000,00 cm <sup>4</sup>
		Moment otpora :	Wz = 3300,00 cm <sup>3</sup>
Ravni dio hrpta :	d = 135,00 mm	Wpl,z = 3300,00 cm <sup>3</sup>	
Promatrana širina pojasnice :	c = 1185,00 mm	Radius tromosti :	iz = 38,29 cm

## STATIČKE VRIJEDNOSTI :

$$M_{y,Ed} = 22,91 \text{ kNm}$$

$$V_{z,Ed} = 10,91 \text{ kN}$$

## MATERIJAL I DIMENZIONIRANJE :

proračun prema HRN EN 1993-1-1:2014, (NA:2015)

$$\begin{aligned} \text{Čelik S 235 JR} \quad f_y &= 235,00 \text{ Nmm}^2 & f_u &= 360,00 \text{ Nmm}^2 & E &= 210000 \text{ Nmm}^2 \\ \varepsilon &= 1,00 & \gamma_{M0} &= 1,00 & \gamma_{M1} &= 1,10 & \gamma_{M2} &= 1,25 & \nu &= 0,3 \end{aligned}$$

## Klasifikacija poprečnog presjeka :

$$\text{provjera hrpta} - d/t \leq 72x\varepsilon, \text{ provjera pojasnice} - c/t > 42x\varepsilon$$

KLASA 4

## OTPORNOST POREČNOG PRESJEKA (GSN) :

**- otpornost poprečnog presjeka izloženog savijanju**

$$M_{pl,y,Rd} = (W_{pl,y} \times f_y) / \gamma_{M0} = 36,90 \text{ kNm} \quad M_{y,Ed} \leq M_{pl,y,Rd} \quad 22,91 \leq 36,90$$

**- posmična otpornost poprečnog presjeka**

$$hw = h - (2xt) = 140,00 \text{ mm} \quad \eta = 1,20 \quad hw/t \leq 72x(\varepsilon/\eta) \quad 28,00 \leq 60,00$$

**posmična površina "z"**

$$A_{v,z} = Axh/(b+h) = 15,00 \text{ cm}^2$$

$$V_{pl,z,Rd} = A_{v,z}(f_y/\sqrt{3})/\gamma_{M0} = 203,52 \text{ kN} \quad V_{z,Ed} \leq V_{pl,z,Rd} \quad 10,91 \leq 203,52$$

**- interacija M-N-V ( savijanje, uzdužna i poprečna sila )**

## savijanje oko osi y-y

$$Za \ 0,50xV_{pl,z,Rd} = 101,76 \text{ kN} \quad V_{z,Ed} < 0,50xV_{pl,z,Rd} \quad 10,91 < 101,76$$

$$Za \ 0,25xN_{pl,Rd} = 793,13 \text{ kN} \quad N_{Ed} < 0,25xN_{pl,Rd}$$

nema redukcije otpornosti savijanju

ARM. BET. TEMELJNA PLOČA B/A/V = 240/300/20 cm

XC2, C - 25/30, B500B

**PRORAČUN TEMELJNE PLOČE :** prema HRN EN 1992-1-1 : 2004

Analiza opterećenja prema HRN EN 1991-2-1

Razred izloženosti prema normi HRN EN 206-1 s minimalnim tehnološkim zahtjevima

**KARAKTERISTIKE STOPE :**Razred izloženosti **XC2** elementi u vlažnom okolišuVisina temelja  $h = 20$  cm Otpornost tla  $\sigma_{Rd} = 200,0$  kN/m<sup>2</sup>  $d = 13,0$  cmŠirina temelja  $b = 240$  cm Površina  $A_{temelja} = 7,20$  m<sup>2</sup>  $c = 5,0$  cmDuljina temelja  $a = 300$  cm**OTPORNOST TLA :** prema mjerodavnoj kombinacijiZa temeljno tlo kao stišljivu podlogu definirana je otpornost tla od 200 kN/m<sup>2</sup> $\sigma_o = 15,10$  kN/m<sup>2</sup> <  $\sigma_{Rd} = 200,0$  kN/m<sup>2</sup> **ZADOVOLJAVA !****DIMENZIONIRANJE :**Beton C - 25/30  $f_{cd} = 1,67$  kN/cm<sup>2</sup> Čelik B500B  $f_{yd} = 43,48$  kN/cm<sup>2</sup> $f_{ck} = 25,0$  N/mm<sup>2</sup>  $f_{yk} = 500,0$  N/mm<sup>2</sup> $f_{ck,cube} = 30,0$  N/mm<sup>2</sup>**POTREBNA ARMATURA :**

Minimalna armatura :

$$A_{s,min} = 0,022 \times (f_{ck} / f_{yk}) \times b \times h = 2,75 \text{ cm}^2/m$$
$$A_{s,min} = (0,60 \times b \times h) / f_{yk} = 3,00 \text{ cm}^2/m$$

Maksimalna armatura :

$$A_{s,max} = 0,40 \times (f_{ck} / f_{yk}) \times b \times h = 96,0 \text{ cm}^2$$
$$A_{s,max} = 0,310 \times (f_{cd} / f_{yd}) \times b \times h = 57,0 \text{ cm}^2$$

**ODABRANA ARMATURA TEMELJA :**

Armirati sa:

**GORNJA ZONA :** mreža Q335**DONJA ZONA :** mreža Q335

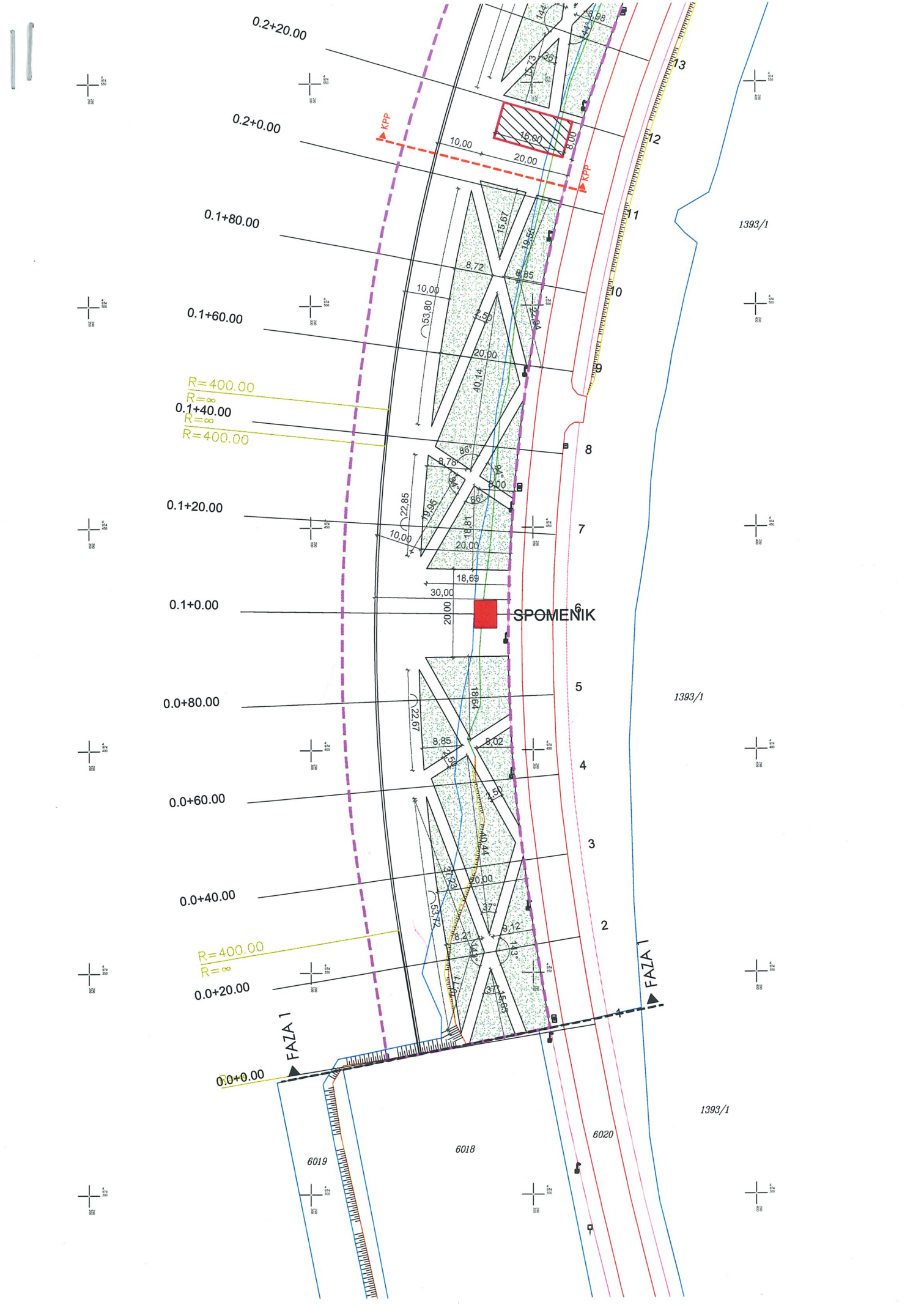

0.2+20.00

0.2+0.00

0.1+80.00

0.1+60.00

0.1+40.00

0.1+20.00

0.1+0.00

0.0+80.00

0.0+60.00

0.0+40.00

0.0+20.00

0.0+0.00

KPP

1

0

8

7

6

5

4

3

2

FAZA I

SPOMENIK

1393/1

1393/1

1393/1

6019

6018

6020





## Lučka Uprava Pula

Lučki kontrolni centar Pula – 09 VHF

Klasa: 035-02/22-01/05

Ur.broj:2163/01-01-22-01

Pula, 5. travnja 2022.

Gat Rijeka, 52100 P U L A

Neprofitna ustanova i osnivač Slobodne zone luke Pula

Ravnatelj: Dalibor Brnos / Predsjednik UV: Valter Boljunčić

MBS: 040130009 POREZNI BROJ: 1386859 NKD: 63221

ŽIRO RAČUN: 2407000-1118015045 Nova banka d.d. Zagreb

tel/fax: +385 52 215 224 ; mob: +385 98 255 544

Na temelju članka 50. Zakona o pomorskom dobru i morskim lukama (NN 158/03), članka III Odluke o osnivanju Lučke uprave Pula (SNIŽ 8/97), Odlukom o dopuni Odluke o osnivanju Lučke uprave Pula (SNIŽ 1/99; 3/99; 11/04), Odluci o davanju suglasnosti na izmjene lučkog područja Lučke uprave Pula ( NN br 32/05), Odluci o davanju suglasnosti na odluke Skupštine Istarske županije o dopunama Odluke o osnivanju Lučke uprave Pula (NN 39/17) i Odluci o davanju suglasnosti na Odluku Skupštine Istarske županije o dopunama Odluke o osnivanju Lučke uprave Pula (NN 9/18), a povodom zahtjeva:

### Inicijativnog odbora za postavljanje spomen obilježja Lucianu Delbiancu

Lučka uprava Pula izdaje ovu

## SUGLASNOST

kojom se dozvoljava Inicijativnom odboru za postavljanje spomen obilježja Lucianu Delbiancu postavljanje spomen obilježja Lucianu Delbiancu prema dostavljenom idejnom rješenju iz zahtjeva, na dijelu neuređene obale k.č. 6163 koje je područje pod ingerencijom Lučke uprave Pula, uz sljedeće uvjete :

- Pošto je predmetno područje u naravi parkiralište pod koncesijom Pula parkinga d.o.o. iz Pule, potrebno je ishodovati i njihovu suglasnost a sve aktivnosti koordinirati s koncesionarom
- Ishodovati ostale potrebne suglasnosti i odobrenja



Voditelj LKC

kap. Zoran Rukavina



**PULA PARKING d.o.o.**

**UPRAVA**

**Pula, 07.04.2022.**

Temeljem ovlasti uprave društva PULA PARKING d.o.o. utvrđene Izjavom o osnivanju trgovčkog društva, u Predmetu: Inicijativa za postavljanje spomenika, u svojstvu direktora društva kao koncesionara lučkog područja Lučke uprave Pula, donosim slijedeću

### **SUGLASNOST**

kojom se dozvoljava Inicijativnom odboru za postavljanje spomen obilježja Lucianu Delbiancu, postavljanje spomen obilježja shodno dostavljenom Idejnom projektu na dijelu neuređene obale k.č. 6163, koja je u naravi parkiralište pod koncesijom PULA PARKINGA d.o.o.

### **OBRAZLOŽENJE**

Lučka Uprava Pula izdala je Suglasnost za postavljanje spomen obilježja Lucianu Delbiancu dana 05.04.2022.god., a po prijedlogu Inicijativnog odbora na području kojim upravlja. Kako se u naravi radi o parkiralištu koje temeljem Ugovora o koncesiji upravlja PULA PARKING d.o.o., Inicijativni odbor obratio se i nama kao ovlašteniku koncesije.

PULA PARKING d.o.o. kao koncesionar parkirališnog područja, nakon razmatranju inicijative i Idejnog projekta daje Suglasnost kojom omogućavamo daljnju realizaciju projekta.

DIREKTOR:

Doc.dr.sci. Branišlav Bojanić

**PULA PARKING**  
d.o.o.



ISTARSKA ŽUPANIJA  
GRAD PULA -POLA  
MJESNI ODBOR ARENA  
Vijeće mjesnog odbora



REGIONE ISTRIANA  
CITTÀ DI POLA-PULA  
COMITATO LOCALE ARENA  
Consiglio del comitato locale

Broj: 40/2022

Datum: 14.02.2022.

Predmet: **Idejni projekt spomen obilježja L. Delbianco**  
- očitovanje

Elektronskim putem (mail), većina vijećnika mjesnog odbora Arena na temelju zaprimljenog dopisa u Predmetu: Inicijativa za postavljanje spomenika, donosi suglasnost kojom se dozvoljava Inicijativnom odboru za postavljanje spomen obilježja Lucianu Delbiancu, postavljanje spomen obilježja shodno dostavljenom Idejnom projektu na dijelu

### OBRAZLOŽENJE

MO Arena daje suglasnost za postavljanje spomen obilježja Lucianu Delbiancu dana 05.04.2022.god, a po prijedlogu Inicijativnog odbora na području kojim upravlja.

S poštovanjem,

PREDSJEDNIK  
Klaudio Paljar v.r.

## DOPUNA ZAPISNIKA - SAŽETAK

sa druge sjednice trećeg proširenog saziva Odbora za utvrđivanje prijedloga imena ulica i trgova na području grada Pule (održane dana 8. srpnja 2022. godine u 13.00 sati) i treće sjednice trećeg proširenog saziva Odbora za utvrđivanje prijedloga imena ulica i trgova na području grada Pule (održane dana 6. listopada 2022. godine u 13.00 sati)

Na drugoj sjednici trećeg proširenog sastava Odbora za utvrđivanje prijedloga imena ulica i trgova na području grada Pule razmatrana je **INICIJATIVA br.73** podnesena od strane grupe građana (Branko Kijurko, Ester Buić i Denis Mikolić), kojom se predlaže da se na dijelu nove rive prema Mandraču postavi spomen obilježje Lucianu Delbiancu, čije idejno rješenje potpisuje arhitekt Mario Smilović.

Za zahvat u prostoru ishođene su suglasnosti: Mjesnog odbora Arena, Lučke uprave, tvrtke Pula parking d.o.o., s posebnim naglaskom na suglasnost Kulturnog vijeća za likovnu umjetnost Grada Pule uz obrazloženje kako je nacrt/prijedlog spomen obilježja Lucianu Delbiancu na navedenoj lokaciji prihvatljiv, te idejno i prostorno zadovoljava estetske kriterije za realizaciju, kao što je utemeljena i njegova spomenička svrha.

Po utvrđenoj opravdanosti posvećivanja predloženog spomen obilježja Lucianu Delbiancu, Odbor se posvetio verifikaciji predloženog teksta koji se ispisuje na spomen obilježje, te je isto razmatrano kroz višestruke korekcije i prijedloge.

Nakon konačno utvrđenog teksta/posvete za spomenik Lucianu Delbiancu, zatraženo je lektoriranje istoga od strane prof.dr.sc. Blaženke Martinović iz Odsjeka za kroatistiku Filozofskog fakulteta u Puli. Od strane prof.dr.sc. Martinović zaprimljeno je stručno mišljenje kojim se predlaže korekcija predmetnog radi duha jezika i skladnije sintakse, te radi funkcionalnosti teksta (u kojemu se odnosnom rečenicom pojašnjava navedeno ime i prezime) na način da tekst glasi:

LUCIANO DELBIANCO (1954.-2014.)

ČELNI ČOVJEK PULE KOJI JE SA SURADNICIMA  
U VRIJEME DOMOVINSKOG RATA 1991. IMAO PRESUDNU ULOGU  
U MIRNOM POVLAČENJU JUGOSLAVENSKE VOJSKE.

GRAĐANI PULE, (mjesec, godina.)

odnosno na talijanskom jeziku:

LUCIANO DELBIANCO (1954.-2014.)

PRIMO CITTADINO DI POLA AI TEMPI DELLA GUERRA PATRIA,  
SVOLSE CON I SUOI COLLABORATORI NEL 1991 UN RUOLO  
DETERMINANTE NELLA PACIFICA RITIRATA DELL' ESERCITO JUGOSLAVO.

I CITTADINI DI POLA (mese, anno)

Lektorirani tekst prosljeđen je putem e maila članovima Odbora na očitovanje. Od strane svih članova Odbora zaprimljena je suglasnost na predloženi korigirani tekst na hrvatskom tekstu, a po prijedlogu člana Odbora Vita Paoletića, izvršena je korekcija prijevoda na talijanskom jeziku. Članovi Odbora potvrdili su izmjene putem e maila.

Zaključno: Prihvaća se predložena inicijativa - prijedlog posvećivanja spomen obilježja Lucianu Delbiancu s utvrđenim tekstom koji je verificiran ovom dopunom Zapisnika, lektoriran i preveden od strane sudskog tumača za talijanski jezik.

Dopunu Zapisnika sastavila: Gabrijela Lovrić Cukon, dipl.ing.arh.  
Pula-Pola, 27.02.2023.

prof. dr. sc. Klara Buršić-Matijašić, predsjednica Odbora



---